

NÁVOD NA OBSLUHU

ISTI KA VZDUCHU

SP-45AN



Obsah

Skrátené pokyny pre použitie	1
Bezpečnostné upozornenia	3
Úvod	5
Ovládanie	6
Pokyny pre údržbu.....	8
Riešenie problémov.....	11
Upozornenie	11
Technické údaje	12
Výrobca	13
Zástupca, Servis.....	13
Ekológia.....	14

Preklad pôvodného používateľského návodu

Toto zariadenie nie je určené na používanie osobami (vrátane detí) so zníženými fyzickými, zmyslovými alebo mentálnymi schopnosťami, alebo nedostatkom skúseností a vedomostí, pokiaľ na tieto osoby nedozerá osoba zodpovedná za ich bezpečnosť, alebo ak im táto osoba nedala pokyny ohľadom používania.

Na deti je potrebné dozerať, aby sa zaistilo, že sa so zariadením nebudú hrať.

Skrátené pokyny pre použitie

Čo robiť so špinavým vzduchom?

Použite funkciu Ionizácie (generovania záporných iónov). Pre zapnutie/vypnutie tejto funkcie stlačte tlačidlo „Ionizer“. Pre nastavenie rýchlosti ventilátora stlačte tlačidlo „Speed/Mode“.

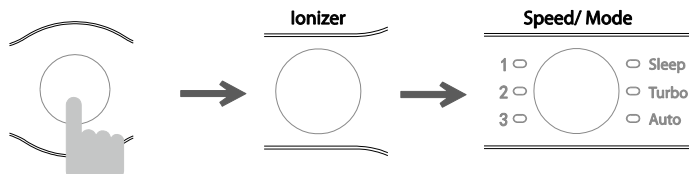

Čo robiť, keď odchádzate preč?

Použite funkciu Detská poistka. Nebudete sa musieť báť bezpečnostného rizika, že by deti bez dozoru so zariadením nevhodne manipulovali.

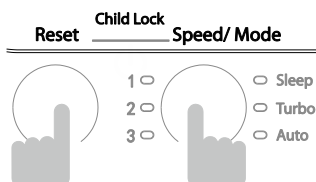

Ako používať zariadenie v kancelárii a na verejnom mieste?

Použite funkciu Automatika (Auto). Čistička vzduchu bude pracovať automaticky podľa aktuálneho stupňa kvality vzduchu v miestnosti. Stlačením tlačidla „Speed/Mode“ môžete nastaviť režim Automatika (Auto), Rýchlosť 1 (Speed 1), Rýchlosť 2 (Speed 2), Rýchlosť 3 (Speed 3), Spánok (Sleep) alebo Vysoká rýchlosť (Turbo).

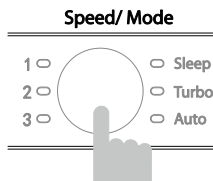

Ako používať zariadenie počas spánku?

Stlačením tlačidla „Speed“ vyberte funkciu Spánok (Sleep). Čistička vzduchu bude pracovať so zníženou hlučnosťou a bez osvetlenia. Režim Spánok (Sleep) ukončíte opätovným stlačením tlačidla „Speed/Mode“.

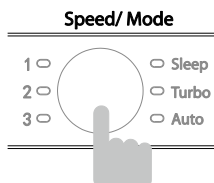

Časovač

Keď je zariadenie zapnuté, môžete stlačením tlačidla „Timer“ nastaviť jeho vypnutie po 1, 2, 4 alebo 8 hodinách.

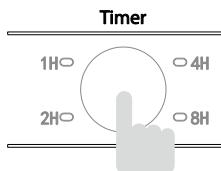

Ukazovateľ kvality vzduchu

Stupeň kvality vzduchu	Farba LED
Kritický stav	Červená
Varovný stav	Modrá
Dobrý stav	Zelená

Bezpečnostné upozornenia

Ďakujeme, že ste si vybrali náš výrobok. Aby ste lepšie pochopili použitie a funkcie zariadenia, bezpečnostné upozornenia a údržbu zariadenia, pozorne si prečítajte a dodržiavajte pokyny v používateľskej príručke, hlavne tie, ktoré sú označené nasledujúcimi symbolmi.



Pokyny s týmto symbolom musia byť dodržiavané z bezpečnostných dôvodov, aby nedošlo k poškodeniu zariadenia alebo poranenia osôb.



Pokyny s týmto symbolom musia byť dodržiavané, aby bolo zaistené bezpečné používanie zariadenia a zabránilo sa jeho poruchám alebo poraneniu osôb.

- ⊗ Nestriekajte na zariadenie žiadnu farbu, pesticídy, alkohol alebo chemikálie. Inak môže dôjsť k poškodeniu krytu zariadenia, úrazu elektrickým prúdom alebo požiaru.
- ⊗ Pokiaľ sa do zariadenia dostane nejaká chemikália, bude vyfukovaná von cez výfuk vzduchu. To by mohlo poškodiť vaše zdravie. Pokiaľ je v miestnosti aplikovaný pesticíd, nepoužívajte zariadenie, ak sa miestnosť nevyvetrá a nevymení sa vzduch.
- ⊗ Nepoužívajte zariadenie v miestach, kde sú horľavé alebo korozívne látky.
- ⊗ Počas prevádzky zariadenia sa nedotýkajte prívodu a výfuku vzduchu. Nestrkajte ruky ani žiadne predmety do prívodu a výfuku vzduchu, aby ste sa neporanili alebo nepoškodili zariadenie.
- ⊗ Aby ste predišli nehode alebo poraneniu, neodkladajte na zariadenie žiadne predmety.
- ⊗ Nepoužívajte zariadenie v kúpeľni alebo na vlhkých miestach. Inak môže dôjsť k požiaru alebo úrazu elektrickým prúdom.
- ⊗ Nepoužívajte zariadenie na miestach, kde sa tvorí mastnota alebo olejový dym (napríklad v kuchyni atď.) a kde vzniká intenzívny prach (stavby, drevárske dielne, stajne, chovné stanice atď.). Zariadenie je určené na použitie v interiéri.
- ⊗ Neupravujte, nerozoberajte ani neopravujte zariadenie, pokiaľ k tomu nemáte oprávnenie. Inak môže dôjsť k požiaru alebo úrazu elektrickým prúdom.

- ❶ Nepoužívajte zariadenie, ak je poškodený prívodný kábel alebo jeho zástrčka. Nedotýkajte sa zariadenia mokrými rukami. Inak môže dôjsť k požiaru alebo úrazu elektrickým prúdom.
- ❶ Vypnite zariadenie a odpojte ho od napájania, pokiaľ ho chcete premiestniť, vykonávať údržbu, prípadne ho nebudete dlhodobo používať.
- ❶ Prestaňte používať zariadenie, pokiaľ z neho začne vychádzať neobvyklý zápach, a kontaktujte zákaznícky servis.
- ❶ Pred použitím skontrolujte, či do zariadenia nezapadli žiadne predmety.
- ❶ Umiestnite zariadenie najmenej 5 cm od steny alebo inej prekážky.
- ❶ Pokiaľ je prívodný kábel poškodený, môžu ho vymeniť iba servisní pracovníci alebo kvalifikovaní odborníci, aby sa predišlo možným rizikám.

Úvod

Čistiaci systém

Toto zariadenie má viacstupňový filtračný systém. Dokáže účinne odstrániť výpary, prach, srst', vlasy, peľ, dym a ďalšie vzduchom roznášané častice, a odstraňuje taktiež formaldehyd, benzén, čpavok, prchavé organické látky, nikotín a ďalšie pachy. Účinne odstraňuje baktérie a vírusy.

HEPA filter triedy H13 dokáže eliminovať až 99,9% poletujúcich častíc, napríklad výpary, sadze, dym a peľ. Nanočastočky striebra nanosené na HEPA filtri dokážu rýchlo likvidovať vírusy, baktérie, plesne a roztoče.

Filter s aktívnym uhlím využíva vysoko účinné aktívne uhlie zo škrupín kokosových orechov. Účinne odstraňuje formaldehyd, benzén, čpavok, prchavé organické látky a ďalšie pachy.

Ionizátor vytvára záporné ióny pre osvieženie vzduchu v miestnosti.

Vlastnosti

- Pokročilé funkcie - v režime Auto sa dokáže prispôbiť okolitej teplote a upravuje vzduch tak, aby vytváral ideálne prostredie pre ľudí.
- Tichá prevádzka zaručuje nerušený spánok.

Hlavné časti

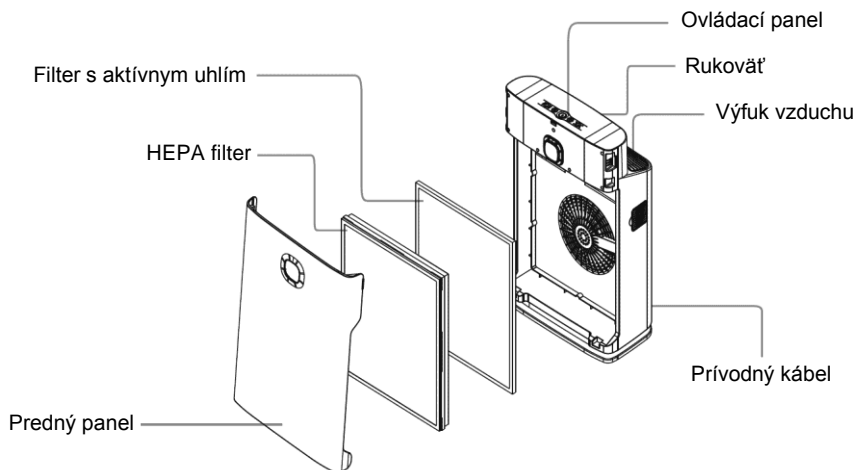

Ovládanie

Ovládací panel

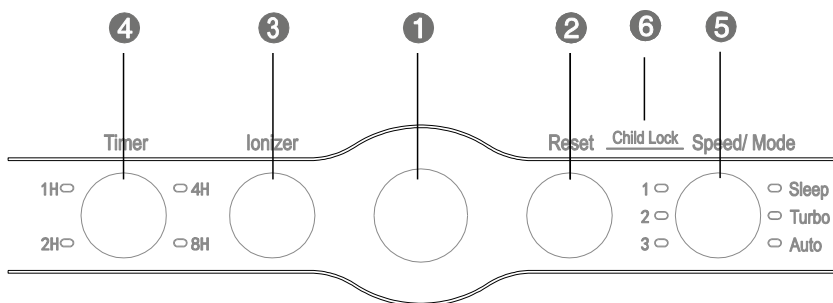

1 Zapnutie/Vypnutie

Pre zapnutie/vypnutie zariadenia stlačte tlačidlo „Power“.

2 Počítadlo životnosti filtrov

- Keď je zariadenie zapnuté, začne sa počítat čas prevádzky filtrov. Počítanie pokračuje po každom zapnutí od naposledy napočítanej hodnoty. Po dosiahnutí 2000 hodín bude blikať LED Reset, čo signalizuje, že je potrebné vymeniť filtre.
- Stlačte tlačidlo „Reset“ počas 3 sekúnd; po zaznení „pípnutia“ LED zhasne. Po výmene filtra stlačte tlačidlo „Reset“ počas 5 sekúnd; po zaznení trojitého „pípnutia“ LED zhasne, počítadlo sa vynuluje a začne počítat čas prevádzky nových filtrov. Súpravu nových filtrov nájdete pod označením: **SPF-45N**

3 Záporné ióny

Keď je zariadenie zapnuté, stlačte tlačidlo „Ionizer“, aby ste zapli funkciu Ionizácie vzduchu; bude svietiť LED indikátor. Stlačte tlačidlo opäť, aby ste túto funkciu vypli.

4 Časovač

Keď je zariadenie zapnuté, stlačte tlačidlo „Timer“, aby ste nastavili čas, po ktorom sa má zariadenie automaticky vypnúť. Čas sa dá nastaviť v nasledujúcom poradí: [1→2→4→8→Časovač zrušený].

5

Nastavenie rýchlosti

Keď je zariadenie zapnuté, stlačte tlačidlo „Speed/Mode“, aby ste vybrali jednu zo 6 možností. Rýchlosť sa dá nastaviť v nasledujúcom poradí: [1→2→3→Spánok (Sleep)→Veľmi vysoká rýchlosť (Turbo)→Automatika(Auto)].

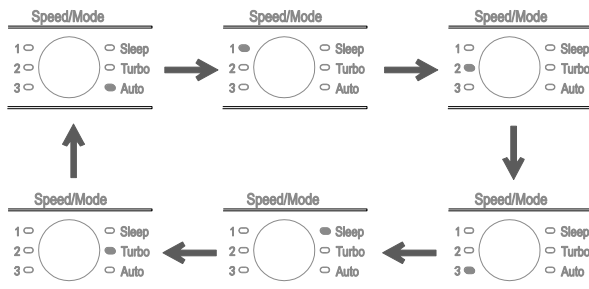

6

Detská poistka (Zablokovanie ovládania)

Keď je zariadenie zapnuté, stlačte počas 3 sekúnd súčasne tlačidlá „Reset“ a „Speed/Mode“, aby ste aktivovali funkciu Detská poistka. LED na tlačidle zapnutia/vypnutia bude blikať v intervale 0,5 sekundy a počas zablokovania ovládania nebudú fungovať žiadne iné tlačidlá.

Pre deaktiváciu funkcie Detská poistka stlačte opäť počas 3 sekúnd súčasne tlačidlá „Reset“ a „Speed/Mode“. LED sa vráti do normálneho stavu a tlačidlá budú znovu fungovať.

Pokyny pre údržbu

- Zariadenie by nemalo byť umiestnené na nerovnom povrchu, aby sa zabránilo vibráciám, zväčšeniu hlučnosti, škodám alebo úrazu.
- Nestrkať do zariadenia žiadne predmety, aby sa nepoškodilo.

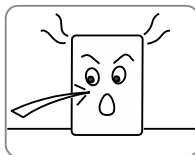
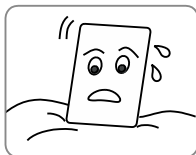

- Pokiaľ nebudete zariadenie dlhodobo používať, odpojte ho od napájania a uložte mimo dosahu detí.
- Pre dosiahnutie lepších výsledkov pri čistení vzduchu umiestnite zariadenie do voľného priestoru, kde nebude prívod a výfuk vzduchu ničím blokovany.

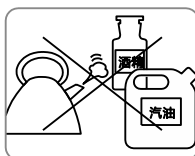
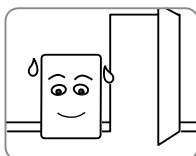

- Pred údržbou, kontrolou a premiestnením zariadenia vypnite a odpojte od napájanie.
- HEPA filter a filter s aktívnym uhlím musia byť po ukončení svojej životnosti vymenené. Kúpajte ich od autorizovaného predajcu.

Poznámky pre údržbu

Vykonávajte údržbu pravidelne, aby sa predĺžila životnosť zariadenia. Pred údržbou zariadenie vypnite a odpojte od napájania. Keď je potrebné vymeniť filter, bliká na ovládacom paneli ukazovateľ výmeny filtra. To pripomína používateľovi, že má vymeniť starý filter za nový. HEPA filter a filter s aktívnym uhlím musia byť vymenené súčasne.

Pokyny pre čistenie

■ Čistenie vonkajšieho povrchu zariadenia

Pred čistením vonkajšieho povrchu vypnite zariadenie a odpojte ho od napájania.

- Používajte mäkkú a čistú utierku.
- Nepoužívajte alkohol, benzín, benzol a iné chemické čističe.

■ Odstránenie PE obalu

Pred prvým použitím otvorte predný panel, vyťahnite filtre a odstráňte z nich PE obal – inak zariadenie nebude môcť čistiť vzduch.

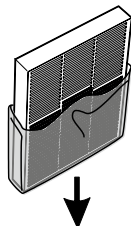

■ Čistenie / výmena filtrov

Aby ste filter správne nainštalovali, postupujte podľa nižšie uvedených obrázkov na filtri:

- 1) Obrázok A nižšie ukazuje: Uchopte obidve strany hornej časti predného panelu zariadenia, vyťahnite panel dopredu a zdvihnite smerom hore.

Poznámka: Čiernu penovú izoláciu pred HEPA filtrom je možné umyť vodou a po vysušení znovu použiť. Umytie odporúčame vykonávať každé 3 mesiace, aby sa predĺžila životnosť HEPA filtra.

- 2) Obrázok B ukazuje: Zatiahnite dole pásik na filtri, aby ste mohli vyťahnúť HEPA filter.
- 3) Obrázok C ukazuje: Zatiahnite dole pásik na filtri, aby ste mohli vyťahnúť uhlíkový filter.
- 4) Držte strednú časť predného panelu obidvoma rukami, aby ste ho mohli nainštalovať tak, ak ukazuje obrázok D.

Upozornenie: HEPA a uhlíkové filtre sa nesmú umývať vodou.

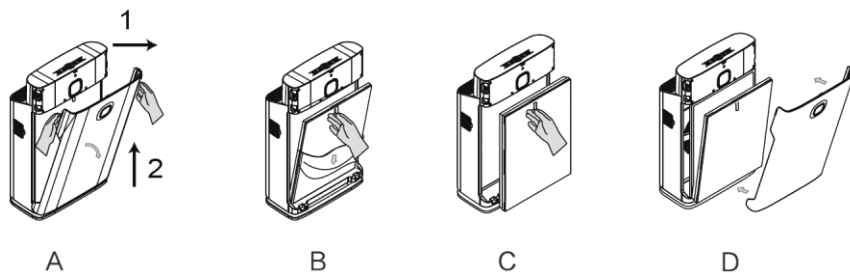

■ Čistenie senzora kvality vzduchu

Na senzore kvality vzduchu sa môžu usadzovať nečistoty a znemožňovať presné meranie kvality vzduchu v miestnosti. Na zaistenie optimálnej prevádzky je potrebné senzor očistiť po každej výmene filtračnej kazety.

- 1) **DÔLEŽITÉ:** Najskôr odpojte čističku vzduchu od elektrickej zásuvky.
- 2) Otvorte biele prístupové dvierka na ľavom bočnom paneli čističky vzduchu. Uvidíte malý otvor.
- 3) Vodou jemne navlhčíte vatú na jednom konci vatovej čistiacej tyčinky. Jemne očistíte šošovku senzora kvality vzduchu koncom tyčinky s navlhčenou vatou.
- 4) Osušte šošovku snímača častíc druhým koncom čistiacej tyčinky so suchou vatou.
- 5) Zatvorte biele prístupové dvierka na ľavom bočnom paneli čističky vzduchu.
- 6) Pripojte čističku vzduchu k elektrickej zásuvke, aby mohla pokračovať v čistení vzduchu.



Riešenie problémov

Porucha	Kontrola	Riešenie
Zariadenie nepracuje.	Skontrolujte, či je zariadenie zapnuté tlačidlom „Power“.	Zapnite zariadenie.
	Skontrolujte, či nie je uvoľnená napájacia zástrčka.	Zapojte zástrčku správne do funkčnej elektrickej zásuvky.
	Skontrolujte, či je predný panel správne nainštalovaný.	Nainštalujte správne predný panel zariadenia.
Zariadenie vydáva počas prevádzky len veľmi slabý zvuk a vyfukuje iba slabý prúd vzduchu.	Skontrolujte, či bol odstránený PE obal filtrov.	Odstráňte PE obal a nainštalujte filtre v správnom poradí.
	Skontrolujte, či nie je výfuk vzduchu zablokovaný.	Vypnite zariadenie a odstráňte všetky prekážky.
Vyfukovaný vzduch zapácha.	Skontrolujte, či blízko prívodu vzduchu nie sú nejaké zapáchajúce predmety.	Odstráňte predmety, ktoré spôsobujú zápach.
	Skontrolujte, či nie je potrebné vymeniť filtre.	Vymeňte filtre v zariadení.

Upozornenie

- ⊗ Používajte iba napájacie napätie 230 V, 50 Hz. Inak môže dôjsť k požiaru alebo úrazu elektrickým prúdom.
- ⊗ Prívodný kábel veľmi neohýbajte a neskrúcajte, nerobte na ňom uzly, neťahajte za kábel, ani ho nedávajte blízko miest s vysokou teplotou. Pri poškodení kábla môže dôjsť k požiaru alebo úrazu elektrickým prúdom.
- ⊗ Nedávajte na kábel ťažké predmety a neprivaknite ho.
- ⊗ Pokiaľ je kábel poškodený alebo má poškodenú zástrčku, ktorá vypadáva zo zásuvky, nepoužívajte ho.
- ⊗ Nedotýkajte sa napájacej zástrčky mokrymi rukami.
- ⊗ Kábel sami nevymieňajte. Pokiaľ je poškodený, obráťte sa na zákaznícky servis.
- ⊗ Pravidelne vyčistite prach a nečistoty na napájacej zástrčke a prívodnom kábli.

Technické údaje

Produkt	Čistička vzduchu SINCLAIR
Označenie modelu	SP-45AN
Napájacie napätie	220-240 V~ / 50 Hz
Menovitý výkon	80 W
Hladina akustického tlaku	Max 55 dB(A)
Odporúčaná veľkosť miestnosti	až 45 m ²
Rýchlosť čistenia vzduchu (CADR)	340 m ³ /h / 205 CFM
Prevádzková teplota / vlhkosť	0–40 °C / 20–90 %
Rozmery zariadenia	374 × 594 × 201 mm
Váha zariadenia netto / brutto	6,8 / 8,5 kg

Výrobca

SINCLAIR CORPORATION Ltd.
1-4 Argyll St.
LONDON
W1F 7LD
United Kingdom

www.sinclair-world.com
Zariadenie bolo vyrobené v Číne (Made in China).

Zástupca, Servis

SINCLAIR Slovakia s.r.o.
Technická 2
821 04 Bratislava
Slovenská republika

Tel.: +421 2 3260 5050
Tel. servis: +421 2 3260 5030

www.sinclair-solutions.com
Obchod: obchod@sinclair.sk
Servis: servis@sinclair.sk

Ekológia



Tento symbol označuje, že tento produkt nesmie byť v krajinách EÚ vyhodený do bežného komunálneho odpadu. Aby sa zabránilo možnému poškodeniu životného prostredia alebo zdravia ľudí kvôli nekontrolovanému ukladaniu odpadu, odovzdajte ho zodpovedne na recykláciu, aby ste podporili trvalo udržateľné opätovné využitie materiálnych zdrojov. Na odloženie použitého zariadenia využite príslušný zberný dvor alebo kontaktujte predajcu, od ktorého ste produkt zakúpili. Ten môže prevziať tento produkt na ekologicky šetrnú recykláciu.

